

CE EAC



To identify the equipment intended to be used in countries having a warm damp equable climate
Тропикалық климатта желдеткішті пайдалану символы
Символ использования вентилятора в тропическом климате

- (AR) المدمج في مروحة التقسيم (مروحة محورية)
- (EN) Built-in partition fan (Axial fan)
- (KZ) Белағаштық каналдық тұрмыстық электр желдеткіштері
- (RU) Электровентиляторы осевые каналные бытовые



AURAMAX

ش م م "ايرما"
390047, روسيا, مدينة رязان, شارع
نوفوسيلكوفسكايا, 17
الهاتف: (4912) 24-16-00
e-mail: sale@era.trade
www.era.trade

«ERA» LLC
390047, Novoselkovskaya street, 17,
Ryazan city, Russia tel. (4912) 24-16-00,
e-mail: sale@era.trade, www.era.trade

«ЭРА» ЖШҚ
390047, Ресей, Рязань қ.,
Новоселковская 17, тел. (4912) 24-16-00,
e-mail: sale@era.trade, www.era.trade

ООО «ЭРА»
390047, Россия, г. Рязань,
Новоселковская д.17, тел. (4912) 24-16-00,
e-mail: sale@era.trade, www.era.trade

(AR) جواز السفر / تعليمات التشغيل

(EN) Passport / Operation instruction

(KZ) Паспорт / Қолдану бойынша нұсқаулығы

(RU) Паспорт/ Инструкция по эксплуатации

Edition from 19.10.2021

شكرا لك على شراء منتجاتنا!

Thank you for purchasing our product! / Біздің өнімді сатып алғаныңыз үшін рахмет! / Благодарим за покупку нашего продукта!



يرجى قراءة التعليمات بعناية. إيلاء اهتمام خاص لمتطلبات التشغيل.

Please read the instructions carefully. Pay particular attention to the operating requirements/ Нұсқаулықты мұқият оқып шығыңыз, пайдалану талаптарына ерекше назар аударыңыз / Пожалуйста, внимательно ознакомьтесь с инструкцией. Обратите особое внимание на требования к эксплуатации.

Content / Мазмұны / Содержание / المحتوى

العربية	4
English	11
Қазақ	17
Русский	23



www.era.trade



ERA TV



8 (800) 500-11-23

A / D / OPTIMA				B / C					
Model	A	B	C	D	E	X	Y	d	F*
A 4	160	160	9	-	76	140	140	100	7
A 5	180	180	9	-	82	160	160	125	8,5
A 6	205	205	9	-	86	187	187	150	10
B 4	150	150	17	82	30	126	126	100	5
B 5	183	253	20	95	35	159	228	125	7
C 4	150	150	15	82	30	126	126	100	5
C 5	183	253	16	95	35	159	228	125	7
D 4	160	160	12	-	76	140	140	100	7
D 5	180	180	11	-	82	160	160	125	8,5
D 6	205	205	11	-	86	187	187	150	10
OPTIMA 4	150	150	22	-	55	135	135	100	5
OPTIMA 5	175	175	23	-	61	160	160	125	7

RF							
Model	d	D	D1	E	A	C	F*
RF 4	100	103	143	52	33	11	5
RF 5	125	128	164	58	34	12	7
RF 150	150	153	200	69	42	13	10
RF 6	160	163	200	66	42	13	-

VP					
Model	d	D	A	E	F*
VP 4	100	103	80	30	5
VP 5	125	128	82	30	7
VP 150	150	153	104	35	10
VP 6	160	163	101	35	-

*- هذه الأبعاد متاحة فقط للمراوح مع خيار صمام عدم العودة

*- This size is present only in fans with "back flow valve" option / *- Бұл көлемдер тек қана кері клапан опциясы бар болған желдеткіштерде бар болады /

*- Данный размер присутствует только у вентиляторов с опцией обратный клапан

انتباه!



يجب تنفيذ جميع الإجراءات المتعلقة بالتوصيل والتعبير والصيانة والإصلاح للمنتج فقط عند إزالة جهد التيار الكهربائي (S1) في وضع (OFF).

يجب أن تتوافق الشبكة أحادية الطور التي تتصل بها المروحة مع اللوائح المعمول بها. يجب أن تكون الأسلاك الكهربائية الثانية

مجهزة بحماية الشبكة التلقائية (S1) في المخطط). يجب أن يتم التوصيل عن طريق مفتاح التبديل (S2) في المخطط) المدمج

مع الأسلاك. يجب أن تكون الفجوة بين جهات اتصال مفتاح التبديل على جميع الأقطاب 3 مم على الأقل. في إصدار الخيار "02" ، تم تضمين مفتاح التبديل (S3) في المخطط) إلى المروحة. قبل التثبيت يجب عليك التأكد من عدم وجود أضرار مرئية للجينحات، الجسم، الشبكة، وكذلك في حالة عدم وجود الأجسام الغريبة في جسم التدفق والتي يمكن أن تلحق الضرر بريش الجينحات.

لأجل الصيانة أو الاستبدال الكامل للمعدات، يجب أن يكون لدى جميع المراوح حوامل قابلة للفصل.

قبل استخدام الجهاز، تأكد من قراءة محتويات هذا الدليل.

الغرض

الغرض من المراوح الكهربائية محورية القنوات المنزلية والمراوح الكهربائية محورية القنوات السقفية الحائطية المنزلية هو إزالة الروائح الكريهة والرطوبة الزائدة من المراحيض والحمامات وأيضاً من الغرف الصغيرة الأخرى التي تحتاج إلى التهوية.

انتباه!



الجهاز غير مخصص للاستخدام من قبل الأشخاص (بما في ذلك الأطفال) ذوي القدرات البدنية أو النفسية أو العقلية المنخفضة أو ناقصي الخبرة أو المعرفة ، ما لم يتم الإشراف عليهم أو تعليمهم لاستخدام الجهاز من قبل الشخص المسؤول عن السلامة لهم.

يجب الإشراف على الأطفال لتجنب اللعب مع الجهاز.

متطلبات السلامة

وفقاً لنوع الحماية ضد الصدمات الكهربائية، تنتمي المراوح إلى الأجهزة من الفئة الثانية (220-240V ~ 50/60Hz) أو الفئة الثالثة وفقاً للمعيار الحكومي GOST 30345.0-95، نوع التصميم المناخي للمنتج YX14 وفقاً للمعيار الحكومي GOST 15150-69

عند توصيل المراوح بشبكة التيار المتردد بتردد 60 هرتز ، قد تتغير الخصائص التقنية. تحقق مع الشركة المصنعة.

درجة حماية غلاف المعدات الكهربائية ضد اختراق الأجسام الصلبة

والمياه وفقاً للمعيار الحكومي

GOST 14254-96 (MЭК 529-89):IP24

يتم ضمان درجة IP بشرط أن يتم تثبيت الجهاز في وضع الاستخدام العادي.

انتباه!



يتم توصيل المراوح من قبل المتخصصين- الكهربائيين الحائزين على الإذن الخاص لإنجاز الأعمال .

يمنع تشغيل المراوح خارج نطاق درجة الحرارة المحدد (من + 1 درجة مئوية إلى + 40 درجة مئوية).

يحظر تثبيت المروحة في نفس خط التهوية مع أنبوب المداخن لتلك الأجهزة التي تحتوي على موافق الوقود. في

حالة الكشف عن الأعطال يجب إيقاف تشغيل الجهاز(S1) في وضع (OFF) واستدعاء الكهربائي.

رموز الخيارات



الرمز	الإسم
-02	مع سلك سحب مفتاح التبديل لتشغيل وإطفاء تغذية المروحة
C	مع صمام عدم العودة
AT	وضع البث
S	مع شبكة واقية ضد الحشرات
ET	مع الموقت الإلكتروني

الخصائص التقنية الرئيسية

A 4	A 5	A 6	B 4	B 5	C 4	C 5	D 4	D 5	D 6	OPTIMA 4	OPTIMA 5	RF 4	RF 5	RF 150	RF 6	VP 4	VP 5	VP 150	VP 6	المواصفات
100	125	150	100	125	100	125	100	125	150	100	125	100	125	150	160	100	125	150	160	قطر المقطع (مم)
90	140	250	100	190	70	120	90	140	250	97	183	107	190	280	300	107	190	280	300	الإنتاجية (م 3 / ساعة)
14	16	16	14	16	14	16	14	16	16	14	14	14	18	22	22	14	18	22	22	استهلاك الطاقة (واط).
35	36	38	35	36	35	36	35	36	38	35	36	35	36	37	38	35	36	37	38	مستوى الضوضاء (ديسيبل)
0,50	0,60	0,72	0,45	0,65	0,45	0,65	0,50	0,60	0,72	0,44	0,50	0,45	0,55	0,85	0,90	0,31	0,41	0,60	0,66	الوزن الصافي (كغ)، لا أكثر من

تم تصميم المراوح لتكون متصلة بشبكة التيار المتناوب بجهد 220-240 V بتردد 50/60 Hz. يتم تحديد الخصائص بتردد تيار متناوب يبلغ 50 هرتز. تحقق من المواصفات بتردد AC 60 هرتز مع الشركة المصنعة.

توصيل المراوح المجهزة بالخيار 02-
(مفتاح الشد)
X2- كتلة طرفية، 3 زوج
240-220 فولط

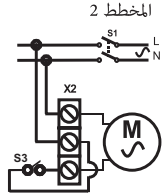

توصيل المراوح المجهزة
بالخيار 02- (مفتاح الشد).
X - كتلة طرفية، 2 زوج
240-220 فولط

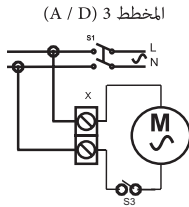

التثبيت والتحضير للعمل

يمكن تركيب مراوح AURAMAX مع قنوات التهوية وبشكل مستقل. تم تصميم مراوح AURAMAX للتركيب على الجدار.

يتم تركيب مراوح AURAMAX على حد سواء مع قنوات التهوية وبشكل مستقل على سطح عمودي أو أفقي مسطح، للطرازات ذات الخيار 02 على سطح عمودي مسطح بصلابة كافية لتثبيت المنتج براغي الثقب. الانحراف الرأسي والأفقي المسموح به لسطح التركيب هو ± 0.5 مم.

مخططات توصيل المروحة

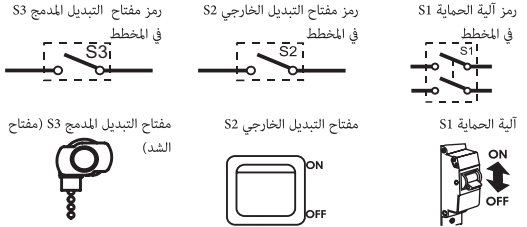

الشكل 1 OPTIMA

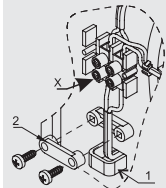

مخططات التوصيل بالتيار لمراوح

يظهر توصيل المروحة بالتيار الكهربائي في الشكل 1-8
OPTIMA (الشكل 1)

- إزالة الغطاء الزخرفي الأمامي
- قم بإدخال سلك الطاقة من خلال فتحة الكابل 1 في جسم المروحة
- إزالة العزل من الأسلاك بطول 5-7 ملم
- إدراج الأسلاك إلى طرفية X، وتثبيتها براغي
- تثبيت الأسلاك مع كابل المشبك 2
- محاذاة مثبتات اللوحة الزخرفية مع الفتحات في الجسم.
- تثبيت اللوحة بالبراغي

توصيل المروحة (النموذج الأساسي)
X - كتلة طرفية، 2 زوج
240-220 فولط

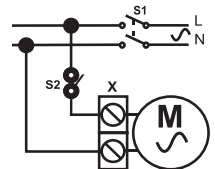

الشكل 3 A / D

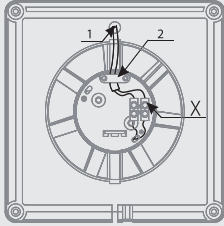

الشكل 2 ERA-02

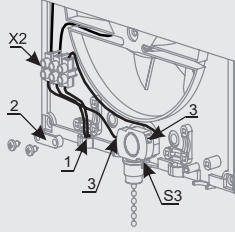

OPTIMA الخيار - 02 (الشكل 2).

- إزالة اللوحة الأمامية الزخرفية من المروحة
- تثبيت مفتاح التبديل S3 على جسم المروحة
- قم بتوصيل الأسلاك عن طريق إدخال نهاية الديوس 3 لمفتاح التبديل S3
- قم بإدخال سلك الطاقة من خلال فتحة الكابل 1 في جسم المروحة
- إزالة العزل من الأسلاك بطول 5-7 ملم
- إدراج الأسلاك إلى طرفية X2، قم بتثبيتها ببرغي مع تثبيت الأسلاك مع كابل المشبك 2
- محاذاة مثبتات اللوحة الزخرفية مع الفتحات في الجسم، قم بتثبيتها بالبرغي

الشكل 5 A-02 / D-02

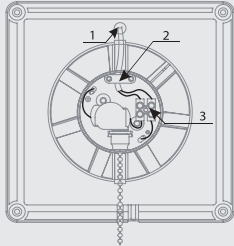

الشكل 4 AAT / DAT

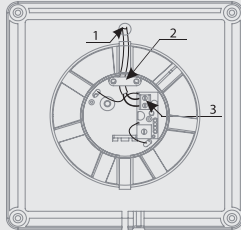

A / D (الشكل 3-5)

- إزالة الغطاء الزخرفي الأمامي
- قم بإدخال سلك الطاقة من خلال فتحة الكابل 1 في جسم المروحة
- إزالة العزل من الأسلاك بطول 5-7 ملم
- إدراج الأسلاك إلى طرفية X ، وتثبيتها ببرغي
- تثبيت الأسلاك مع كابل المشبك 2
- محاذاة مثبتات اللوحة الزخرفية مع الفتحات في الجسم.
- تثبيت اللوحة بالبرغي

الشكل 6 VP

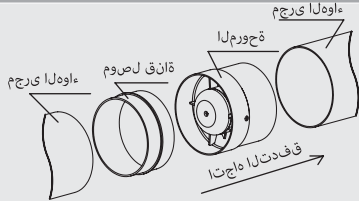

الشكل 7 VP

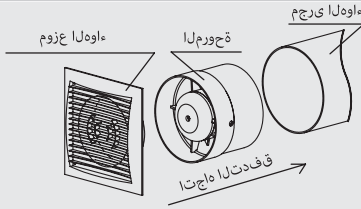

(الشكل 8-6) VP

- إزالة الغطاء الواقي.
- قم بإدخال السلك من خلال الفتحة 1 في جسم المروحة.
- إزالة العزل للأسلاك بطول 7-8 ملم.
- إدراج الأسلاك إلى طرفية X ، وتثبيتها براغي.
- تثبيت الأسلاك مع المشبك 2.
- ضع الغطاء الواقي في المكان.

للصراوح سلسلة VP أقطار مختلفة من أنابيب المدخل والمخرج لإمكانية توصيل موزعي الهواء بالمقطع ذو القطر المقابل على جانب الشفاط ومجاري الهواء على جانب التفرغ.

- تثبيت المروحة في مجرى الهواء.
- من جانب الشفاط، من الممكن توصيل مجاري الهواء بالمروحة من خلال المنتجات ذات الشكل والقطر المطلوبين أو الشبكة الزخرفية ذات المقطع.

الشكل 8 RF / VP / B / C

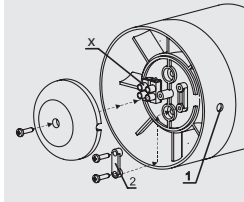

(الشكل 8) C / B / VP / RF

- إزالة الشبكة الزخرفية.
- إزالة الغطاء الواقي.
- قم بإدخال السلك من خلال الفتحة 1 في جسم المروحة.
- إزالة العزل للأسلاك بطول 7-8 ملم.
- إدراج الأسلاك إلى طرفية X ، وتثبيتها براغي.
- تثبيت الأسلاك مع المشبك 2.
- ضع الغطاء الواقي في المكان.
- تثبيت الشبكة.

الصيانة

- افضل المروحة عن التيار الكهربائي؛
 - قم بإزالة المروحة عن طريق فصلها عن مجاري الهواء وإزالتها من موقع التثبيت.
 - في حالة التلوث الشديد ، قم بإزالة جنح المروحة.
 - امسح جميع الأجزاء البلاستيكية بقطعة قماش ناعمة ممبللة بمحلول الصابون ولا تسمح لمحلول الغسيل بالوصول إلى المحرك.
 - مسح جميع الأسطح الجافة.
 - تجمع المروحة وتثبيتها في مكانها.
- المنتج يلبي متطلبات:

TP TC 004/2011 - " سلامة المعدات ذات الجهد المنخفض".

TP TC 020/2011 - " التوافق الكهرومغناطيسي للوسائل التقنية".

TP EAЭС 037/2016 - بشأن تقييد استخدام المواد الخطرة في منتجات الإلكترونيات الكهربائية والراديوية".

إعلان المطابقة للمراوح الكهربائية محورية القنوات المنزلية

EAЭС N RU Д- RU.HB11.B.03811/20 صالح من 2020.02.05 إلى 2025.02.04 ضمناً.

EAЭС N RU Д- RU.HB35.B.02657/20 صالح من 2020.06.16 إلى 2025.06.15 ضمناً.

معلومات حول الشهادة:

شهادة المطابقة رقم

RU N^o 0148998 سلسلة ، 2024.10.24 إلى 2019.10.25 صالح من RU C-RU.A.07B.00466/19

صادرة عن هيئة إصدار الشهادات لمنتجات ش م م "مركز إصدار الشهادات "فيليس". العنوان: روسيا الاتحادية، مدينة سانت بطرسبورج، شارع بولشايا بودياتشيسكايا، بناء 37، حرف أ، قاعة 5 ن.

شهادة المطابقة RU C-RU.KA01.B.01103/20

صالح من 2020.06.25 إلى 2025.06.24 سلسلة RU N^o 0250784 . صادرة عن هيئة إصدار الشهادات لمنتجات ش م م "مركز خيرة "أثريوت". العنوان: 109316، روسيا الاتحادية، مدينة موسكو، أوستابوفسكي بربويد، بناء 3، عقار 8، مكتب 412.

فك تشفير الأرقام التسلسلية.

يقع الرقم التسلسلي على ملصق خصائص المروحة ويتكون من 10 أحرف. الرقم التسلسلي قراءة من اليسار إلى اليمين على النحو التالي:

N^o0000000000

الرقم التسلسلي للمنتج

شهر إنتاج للمنتج

سنة إنتاج للمنتج

قواعد التخزين والنقل

قم بتخزين المروحة فقط في عبوة الشركة المصنعة في منطقة جيدة التهوية عند درجة حرارة + 5 درجة مئوية إلى + 40 درجة مئوية ورطوبة نسبية لا تزيد عن 80% (عند T=25 درجة مئوية)، مدة الصلاحية - 5 سنوات من تاريخ الصنع.

يتم نقل المنتجات عن طريق أي نوع من وسائل النقل شريطة أن تكون حاويات المستهلك أو النقل محمية من التعرض المباشر لهطول الأمطار ولا يوجد إزاحة لأماكن النقل أثناء النقل ولا توجد صدمات متبادلة أثناء النقل بحيث يتم ضمان سلامة المراوح. يتم النقل -وفقاً للقواعد المطبقة على هذا النوع من النقل.

التخلص وإعادة التدوير

تم وضع العلامة على هذا الجهاز وفقاً للتوجيه الأوروبي 2012/19/EU بشأن التخلص من المعدات الكهربائية والإلكترونية القديمة (waste electrical and electronic equipment- WEEE). يحدد هذا التوجيه القواعد المطبقة في جميع أنحاء الاتحاد الأوروبي لاستلام الأجهزة القديمة والتخلص منها.

عمر الخدمة. عمر الخدمة المحدد هو 5 سنوات.

ضمان الشركة المصنعة

يتم تصنيع المراوح من قبل ش م م "إيرا" وفقاً ل 2010-96059883-001-3468 c TY بالإضافة إلى المعايير والمعايير المعتمدة.

تضمن الشركة المصنعة التشغيل العادي للمروحة لمدة 3 سنوات من تاريخ البيع في شبكة البيع بالتجزئة ، شريطة استيفاء قواعد النقل والتخزين والتكيب والتشغيل والمتطلبات الأخرى لهذا الدليل. في حالة عدم وجود علامة حول تاريخ البيع، يتم حساب فترة الضمان من تاريخ الصنع. في حالة حدوث انتهاكات في تشغيل المروحة بسبب خطأ الشركة المصنعة خلال فترة الضمان، يحق للمستهلك استبدال المروحة في الشركة المصنعة، شريطة أن تتطابق الأرقام التسلسلية على المنتج وفي جواز السفر.

وجود لوحة المصنع ذات العلامات التجارية على الجهاز إلزامي! يرجى التأكد من وجودها والاحتفاظ بها على طوال الفترة الزمنية لعمر الجهاز

لتأكيد تاريخ شراء الجهاز أثناء خدمة الضمان أو المتطلبات القانونية الأخرى، نطلب منك الاحتفاظ مستندات الشراء (الفاتورة، الإيصال، المستندات الأخرى التي تؤكد تاريخ ومكان الشراء).

مجموعة التسليم

- المروحة المجمعّة، جواز السفر/تعليمات التشغيل
- علبة التعبئة
- الوند مع براغي ذاتية الثقب- 4 قطع. (تركيب المراوح) (باستثناء VP)
- براغي ذاتية الثقب- 2 قطعة. (لتثبيت الحلقة) (باستثناء VP)
- حلقة- 1 قطعة. (باستثناء VP)
- مفتاح الشد- 1 قطعة. (نماذج OPTIMA-02)

الشركة المصنعة / يتم الاستبدال على العنوان: ش م م "إيرا"، 390047، روسيا، مدينة ريازان، شارع
نوفوسيلكوفسكايا، 17. الهاتف / الفاكس: (4912) 00-16-24
البريد الإلكتروني: sale@era.trade
WWW.ERA.TRADE

الشكر لاختياركم لنا

Correct use

Axial duct domestic electric fan, axial duct domestic removable electric fan is designed to remove odors and excess moisture from toilets, bathrooms and other small rooms, required ventilation.



Attention!

Children of 8 years old and upward intend this appliance for use and persons with reduced physical, sensory or mental capabilities, or lack of knowledge, unless a person responsible for their safety has given them supervision or instruction concerning the use of the appliance. Children should be supervised to ensure that they do not play with the appliance. Cleaning and service of the device shouldn't to be made by children without supervision.

Safety requirements

Base on type of protection from electric shock the fans relate to the devices of class II (220-240V ~ 50/60 Hz). When connecting the fans to the AC mains with a frequency of 60 Hz, the technical characteristics may change. Check them with the manufacturer. The climate category «moderately cold» Type «4» (YXL14). The level of protection against solid objects and water is IP 24. The IP level is ensured if the device is installed in the normal operating position.



Attention!

- Specialists, who have a special allowance for such types of work, shall do connection of the fans to power supply. The temperature of fan exploitation cannot exceed the indicated range (from +1C to +40C).
- Avoid the installation of the fan to one ventilation main line with smoke-deflecting pipe from devices, having fuel burners. In case of maintenance diagnostics, turn off the automatic breaker (S1 in OFF position) and call an electrician.
- For the purposes of maintenance or complete replacement of the equipment, all fans must have detachable fixing.



Attention!

All actions for connection, set up, maintenance and repair of the product have to be carried out only at mains voltage removed (S1 in OFF position).

One-phase main, to which the fan is connected, must correspond to the norms in force. Stationary electric wiring must be equipped with an automatic circuit breaker (S1 in the scheme). The connection is carried out through the switch (S2 in the diagram) that is built into the stationary wiring. The gap between switch contacts at all poles must be not less than 3 mm. In the option «-02» the switch (S3 on the scheme) is built in the fan. Before installation, it is necessary to make sure that there is no visible damage of impeller, case, grill, and the flow passage of the case has no any extraneous things, which may damage impeller blades.

Before using the appliance please read the contents of this instruction.

SYMBOL LEGEND OF OPTIONS

Legend	Name
-02	Axial duct domestic removable electric fans with the pull-chain switch of turning on/off of the power supply or timer
C	Axial duct domestic removable electric fans with back flow valve
AT	Axial domestic fan with the mode of ventilation
S	Axial duct domestic removable electric fans with mosquito net
ET	Axial duct domestic removable electric fans with electronic timer

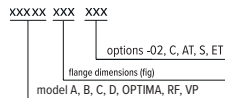

Example
D 5S C AT

Additional options can be combined or absent.

MAIN TECHNICAL CHARACTERISTICS

Characteristics	A 4	A 5	A 6	B 4	B 5	C 4	C 5	D 4	D 5	D 6	OPTIMA 4	OPTIMA 5	RF 4	RF 5	RF 150	RF 6	VP 4	VP 5	VP 150	VP 6
Flange diameter (mm)	100	125	150	100	125	100	125	100	125	150	100	125	100	125	150	160	100	125	150	160
Efficiency (m ³ /h)	90	140	250	100	190	70	120	90	140	250	97	183	107	190	280	300	107	190	280	300
Power consumption (W)	14	16	16	14	16	14	16	14	16	16	14	14	14	18	22	22	14	18	22	22
Noise level (dB)	35	36	38	35	36	35	36	35	36	38	35	36	35	36	37	38	35	36	37	38
Net weight (kg), doesn't exceed	0,50	0,60	0,72	0,45	0,65	0,45	0,65	0,50	0,60	0,72	0,44	0,50	0,45	0,55	0,85	0,90	0,31	0,41	0,60	0,66

The fans are designed for connection to AC mains voltage 220-240 V, frequency 50/60 Hz. The characteristics specified are applied at an 50Hz AC frequency. The characteristics for 60Hz AC frequency are to be checked with the manufacturer.

INSTALLATION AND SET UP PROCEDURES

AURAMAX fans are mounted both with airvents and independently.

AURAMAX fans are intended for wall mounting.

Mounting of AURAMAX fans is carried out as with ventilating air ducts and independently on a plain vertical or horizontal surface of sufficient rigidity for installation of a product by means of screws. Tolerance range of a mounting surface in vertical and horizontal directions is $\pm 0,5$ mm.

Legend of circuit breaker S1 on the scheme



Circuit breaker S1



Legend of external switch S2 on the scheme

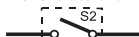

External switch S2



Legend of built-in switch S3 on the scheme

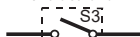

Built-in switch S3 (pull chain switch)



SCHEMATIC DIAGRAMS OF ERA FAN'S CONNECTION

Scheme 1

of fan connection (base model)

X- terminal block, 2 pairs

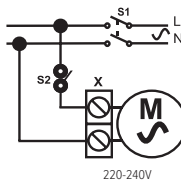

Scheme 2

of fan connection, equipped with - 02 option (pull-chain switch).

X2- terminal block, 3 pairs

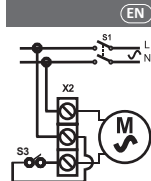

Scheme 3 (for A / D models)

of fan connection, equipped with - 02 option (pull-chain switch)

X- terminal block, 2 pairs

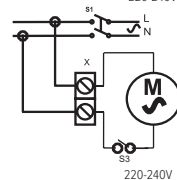

WIRING DIAGRAM CONNECTION OF AURAMAX FANS TO THE NETWORK

Connection of fan to the network shown in pic. 1-8

OPTIMA (pic. 1)

- remove the decorative front panel
- hold the power wire through the cable hole 1 in the case
- strip the insulation on 5-7 mm from the wire end
- insert wires into terminal box X and press them by tap screw
- fix the wires by means of cable clamp 2
- combine clamps of the decorative panel with grooves in the case
- fix the panel with screw

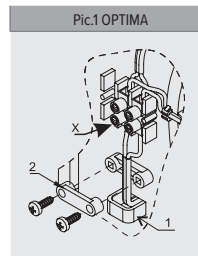

OPTIMA Option -02 (pic. 2)

- remove the decorative front panel
- install S3 switch to the fan case
- connect the wires by inserting the tip pins 3 to the switch S3
- hold the power wire through the cable hole 1 in the case
- strip the insulation on 5-7 mm from the wire end insert wires into terminal box X and press them by tap screw
- fix the wires by means of cable clamp 2
- combine clamps of the decorative panel with grooves in the case
- fix the panel with screw.

A / D (pic. 3-5)

- remove the decorative front panel
- hold the power wire through the cable hole 1 in the case
- strip the insulation on 5-7 mm from the wire end
- insert wires into terminal box X and press them by tap screw
- fix the wires by means of cable clamp 2
- combine clamps of the decorative panel with grooves in the case
- fix the panel with screw

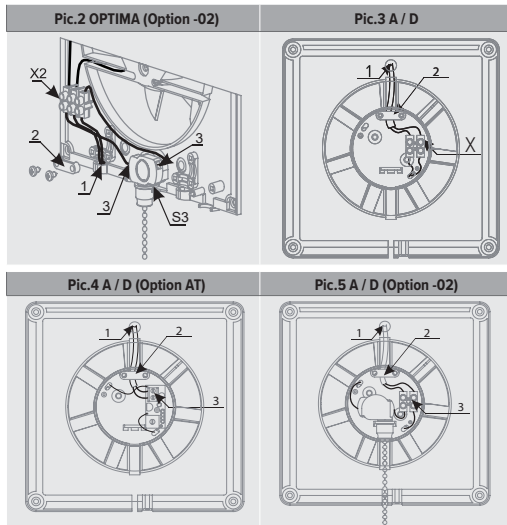
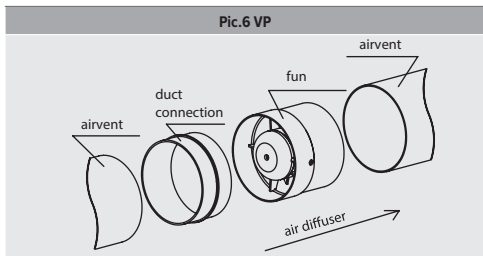
**VP (pic. 6-8)**

- remove the protective cover;
- hold the power wire through the cable hole 1 in the case;
- strip the insulation on 7-8 mm from the wire end
- insert wires into terminal box X and press them by tap screw
- fix the wires by means of cable clamp 2
- install the protective cover;

Fans of VP series have different diameters of inlet and outlet pipes for the connection of diffusers with the flange of the corresponding diameter from absorption and air ducts from air side discharge.

- Install a duct fan;
- From absorption, accession of air ducts to the fan is possible through fittings of a necessary form and diameter or a decorative grill with a flange.

RF / VP / B / C (pic. 8)

- remove the decorative grill;
- remove the protective cover;
- hold the power wire through the cable hole 1 in the case;
- strip the insulation on 7-8 mm from the wire end
- insert wires into terminal box X and press them by tap screw
- fix the wires by means of cable clamp 2
- install the protective cover;
- install the grill.

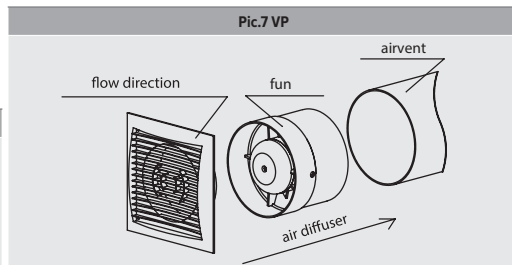
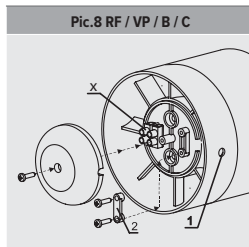

Maintenance

- disconnect the fan from the mains;
- remove the fan by disconnecting it from the duct and removed from the installation place.
- in case of heavy soiling, remove the fan impeller;
- wipe all plastic components with a soft cloth soaked in soapy water, it is not allowed transfer of washing solution to the motor;
- wipe all surfaces dry;
- assemble a fan and set it in place.

Storage and transportation

Keep the fan only in the packaging of the manufacturer in a ventilated room at a temperature of +5 ° C to +40 ° C and relative humidity of 80% (at T = 25 ° C). Keeping time - 5 years from date of manufacture. Products transported by any transport provided consumer protection or transport container from the direct effects of rainfall, lack of bias transport places during transport, the lack of mutual physical impact during transportation and preservation of fans. Transportation is carried out in force with the rules for this transport.



Utilization

This appliance has a label in accordance with European Directive 2012/19/EU on waste electrical and electronic appliances (waste electrical and electronic equipment - WEEE). This order acts on rules on the territory throughout the EU and recycling of old appliances.

Service lifetime Established service period - 5 years

Warranty

Fans are made by LLC «ERA» in accordance with applicable regulations and standards. Manufacturer guarantees the normal operation of the fan for 3 years from the date of sale in retail outlets subject to the rules of transportation, storage, installation, operation and other requirements of this instruction. In case of absence of the date of sale, the warranty period will be computed from the date of manufacture.

In case of finding failures in the work of the fan on the fault of manufacturer during the warranty period the consumer has the right to replace the fan in the factory that is the same serial numbers on the product and in the passport. An availability of branded factory nameplate on the device is required! Please make sure it is available and store it on the device during its lifetime.

To confirm the date of purchase for warranty service or presentation of other legal

requirements urge you need to retain proof of purchase (cheque, receipt, and other documents confirming the date and place of purchase).

The good meets the requirements:

TR CU 004/2011 - «About safety of low voltage equipment»;
TR CU 020/2011 - «Electromagnetic compatibility of technical devices»;
EAEU 037/2016 – «On the Restriction of the Use of Hazardous Substances in Electrical Products and Radio Electronics»

Declaration of Conformity for domestic axial duct electric fans

EAEU N RU Д-РУ.НВ11.В.03811/20. Validity period from 05.02.2020 till 04.02.2025.

EAEU N RU Д-РУ.НВ35.В.02657/20. Validity period from 16.06.2020 till 15.06.2025.

Evidence about certificate:

Certificate of Conformity No RU C-RU.AQ07.B.00466/19. Validity period from 25.10.2019 to 24.10.2024. Series RU N° 0148998. Issued by the Product Certification Authority of VELES Certification Centre LLC. Address: Bolshaya Podyacheskaya st. 37, letter A, room 5H, c. Saint-Petersburg, Russian Federation, 195009.

Certificate of Conformity No RU C-RU.KA01.B.01103/20. Validity period from 25.06.2020 to 24.06.2025. Series RU N° 0250784. Issued by the Product Certification Authority of Atribut Certification Centre LLC. Address: office 412, 3/8, Ostapovsky proezd Street, Moscow, 109316, Russia

The decryption of serial numbers.

The serial number is located on the label with the characteristics of fan and consists of 10 characters. The serial number is read from left to right, as follows:

№0000000000



Delivery set

- The assembled fa, • Passport/operation instruction
- Box packaging
- Dowel with screws - 4 PCs. (for fixing the fan) (except for VP)
- Screws - 2 PCs (for mounting brackets) (except for VP)
- Bracket - 1 PC. (except for VP)
- Pull-chain switch - 1 PCs. (for models OPTIMA-02)

Manufacturer / Replacement will be made at the following address: «ERA» LLC,
390047, Novoselkovskaya street,17,Ryazan city, Russia, tel. (4912) 24-16-00, e-mail: sale@era.trade,
www.era.trade

Thank you for choosing us!

МАҚСАТТАЛҒАН ҚОЛДАНУЫ

Тұрмыстық белағаштық каналдық электр желдеткіші (ВОК), тұрмыстық белағаштық каналдық электр қапталған желдеткіші (ВОКН) туалет және ванна бөлмелерінен, сонымен қатар желдетуді талап ететін басқа шағын бөлмелерден жағымсыз иістерді кетіру үшін қолдануға арналған.



ЕСКЕРТПЕ!

Бұл электр бұйым физикалық, психикалық немесе ақыл-ой қабілеттері төмен болған тұлғалар арқылы (осылардың арасында балалар) немесе осы бұйыммен жұмыс істеу бойынша тәжірибесі немесе білімдері жоқ болса, олар бұйыммен бақылаусыз болса немесе осы тұлғаларды қауіпсіздігі үшін жауапты адамдар арқылы осы бұйыммен жұмыс істеуіне үйретілмесе, қолдану үшін мақсатталмаған.

Электр бұйыммен ойнауларын болдырмау үшін балаларды бақылап жүруіңіз керек.

Қауіпсіздік бойынша талаптар

Электр тоғы арқылы зақымданудан қорғау түрі бойынша электр желдеткіштер ГОСТ (МЕМСТ) 30345.0-95 бойынша II санаттық құралдарына (220-240В ~ 50/60Гц). Желдеткіштерді жиілігі 60Гц ауыспалы ток желісіне қосқан кезде техникалық сипаттамалары өзгеруі мүмкін. Оларды өндірушіден нақтылап алыңыз.

ГОСТ (МЕМСТ) 150150-69 бойынша УХЛ4. Электр бұйым қабына қатты түрлі заттары мен судың кіруінен қорғау бойынша деңгейі ГОСТ (МЕМСТ) (МЭК 529-89) сай: IP24. IP дәрежесі аспап қалыпты пайдалану күйінде орнатылған шартпен қамтамасыз етіледі.



ЕСКЕРТПЕ!

Желдеткіштердің іске қосылуы осы жұмыстарды өткізу үшін арнайы рұқсаты бар электр мамандары арқылы өткізіледі. Желдеткіштерді белгіленіп көрсетілген температура аумағынан (+1°C тан +40°C дейін) тыс болған жағдайларда қолдануға болмайды.

Желдеткішті отын жанарғысы бар құралдардан түтін шығаратын түтігімен жабдықталған желдету магистраліне бірге орнатылуы рұқсат етілмейді. Ақаулықтар табылған

жағдайда автоматты өшіріп (S1 бөлшегін OFF позициясына қойып), электр маманын шақырыңыз.



ЕСКЕРТПЕ!

Бұйымды іске қосу, реттеу, күту және жөндеу бойынша өткізілетін барлық әрекеттері тек қана электр жүйесінің ажыратылған жағдайында өткізілуі тиіс (S1 бөлшегі OFF позициясында).

Желдеткіш қосу үшін қолданылатын бір фазалық электр жүйесі қолдануға болған нормаларына сай болуы керек. Стационарлық электр өткізгіш сымсы электр жүйені қорғау автоматы арқылы жабдықталған болуы тиіс (схемада S1 қылып көрсетілген). Іске қосылуы стационарлық сымсы ішіне құрастырып орнатылған айырғыш арқылы өткізілуі керек (схемада S2 қылып көрсетілген). Айырғыш контакттары арасындағы саңылау барлық полюстарында 3 мм көлемінен аз болмауы қажет. «-02» опциясында айырғыш (схемада S3 қылып көрсетілген) желдеткіш ішіне құрастырылып шығарылған. Құрастырып орнату алдынан қалақты дөңгелегі, тұрқы, шілтерде көзбен көріне алатын бұзылып зақымдануының болмауын тексеруіңіз және тұрқының ағызып шығаратын бөлшегінде желдеткіштің қалақтарын бұзып зақымдай алатын бетен заттардың жоқ болуын тексеріп алуыңыз керек.

Құралды қолдану алдынан міндетті түрде осы нұсқаулықты оқып, оның мазмұнымен танысып алыңыз.

ОПЦИЯЛАРДЫҢ ШАРТТЫ БЕЛГІЛЕРІ

Белгіленуі	Аталуы
-02	Желдеткіш немесе таймерді қуат көзіне қосу/ қуат көзінен өшіру үшін тартулы баулы өшіргішімен жабдықталған тұрмыстық белағаштық каналдық қапталған электр желдеткіштер
C	Кері клапаны бар тұрмыстық белағаштық каналдық қапталған электр желдеткіштер
AT	Желдету режимін.
S	Жәндіктерден қорғайтын торшасымен жабдықталған тұрмыстық белағаштық каналдық қапталған электр желдеткіштер.
ET	Электрондық таймері бар тұрмыстық белағаштық каналдық қапталған электр желдеткіштер.



Белгілеу үлгісі
Белгілеу үлгісі
D 5S C AT

Қосымша опциялардың бір бірімен құрамдастырылған болуы немес жоқ болуы мүмкін.

НЕГІЗГІ ТЕХНИКАЛЫҚ МӘЛІМЕТТЕРІ

Сипаттамалары	A 4	A 5	A 6	B 4	B 5	C 4	C 5	D 4	D 5	D 6	OPTIMA 4	OPTIMA 5	RF 4	RF 5	RF 150	RF 6	VP 4	VP 5	VP 150	VP 6
Ернемек диаметрі (мм)	100	125	150	100	125	100	125	100	125	150	100	125	100	125	150	160	100	125	150	160
Өнімділігі(м³/час)	90	140	250	100	190	70	120	90	140	250	97	183	107	190	280	300	107	190	280	300
Тұтынатын қуаты (Вт)	14	16	16	14	16	14	16	14	16	16	14	14	14	18	22	22	14	18	22	22
Шуыл деңгейі (дБ)	35	36	38	35	36	35	36	35	36	38	35	36	35	36	37	38	35	36	37	38
Нетто салмағы (кг), артық емес	0,50	0,60	0,72	0,45	0,65	0,45	0,65	0,50	0,60	0,72	0,44	0,50	0,45	0,55	0,85	0,90	0,31	0,41	0,60	0,66

Желдеткіштер кернеуі 220-240 В, жиілігі 50/60 Гц болған ауыстырмалы электр тоқ жүйесіне қосу үшін мақсатталған. Сипаттамалары 50 Гц айнымалы ток жиілігінде көрсетілген. 60 Гц айнымалы ток жиілігі бар сипаттамаларды өндірушіден тексеріңіз.

ҚҰРАСТЫРЫП ОРНАТУ МЕН ІСКЕ ҚОСУ ҮШІН ДАЙЫНДАУ

AURAMAX желдеткіштері желдету ауа өткізгіштерімен және дербес түрде орнатылып қойыла алынады. AURAMAX желдеткіштері қабырғаларға орнату үшін мақсатталған.

AURAMAX желдеткіштердің орнатылуы желдету ауа өткізгіштерімен және дербес түрде, тегіс тік үстілері үстінен, және бұйымды бұрама шегелер арқылы орнату үшін жеткілікті қаттылығы бар үстілер үстінен өткізіледі. Орнатылатын монтаждық үстілердің тік және көлденең бағыттары бойынша ұйғарынды ауытқу аумағы: $\pm 0,5$ мм.

S1 қорғау автоматтың
схемадағы белгіленуі



S1 қорғау автоматы



S2 сыртқы өшіргіштің
схемадағы белгіленуі

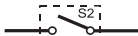

S2 сыртқы өшіргіші



S3 құрастырылған айы-
рғыштың белгіленуі

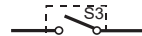

Ішіне құрастырылған S3
айырғыш (тартпалы айырғышы)



ERA ЖЕЛДЕТКІШТЕРІН ҚОСУ БОЙЫНША НЕГІЗГІ СХЕМАЛАРЫ

1ші схема

Желдеткіштерді іске қосу (базалық нұсқа)
X-клемма тақтасы, 2 жұп

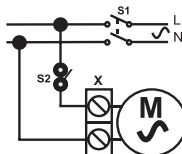

220-240В

2ші схема

-02 опциясымен (тартпалы айырғыш) жабдықталған
желдеткіштерді іске қосу
X-клемма тақтасы, 3 жұп

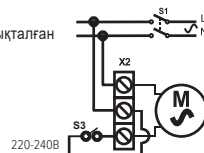

220-240В

3ші схема (A / D үлгісі үшін)

-02 опциясымен (тартпалы айырғыш)
жабдықталған желдеткіштерді іске қосу,
X-клемма тақтасы, 2 жұп

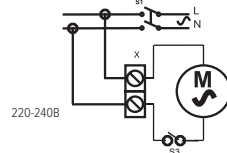

220-240В

AURAMAX ЖЕЛДЕТКІШТЕРІН ЖЕЛІГЕ ҚОСУ БОЙЫНША МОНТАЖДЫҚ СХЕМАЛАР

Желдеткіштерді желіге қою реті 1-8 суреттерінде көрсетілген

ОПТИМА (1ші сурет)

- декоративтік қорғау тақтасын шығарып алыңыз;
- желі сымын желдеткіш тұрқысындағы (1) кабелдерге арналған саңылауы арқылы өткізіңіз;
- сымдар оқшаулауын 5-7 мм ұзындығында шешіңіз;
- сымдарды X клемма тақтасына енгізіп, оларды бұрама арқылы қыстырыңыз;
- сымдарды кабель қысқыш (2) көмегімен бекітіп алыңыз;
- декоративтік тақтасының бекіткіштерін тұтқадағы саңылаулармен біріктіріңіз;
- тақтаны бұрамамен бекітіңіз.

1ші сурет ОПТИМА

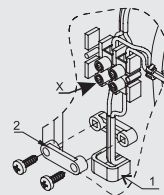

ОПТИМА -02 опциясы (2ші сурет)

- желдеткіштердің декоративтік беттік тақтасын шығарып алыңыз;
- S3 айырғышын желдеткіш тұрқысына орнатыңыз;
- қада ұштарын (3) S3 айырғышын енгізіп, сымдарды біріктіріп қосыңыз;
- желі сымын желдеткіш тұрқысындағы мен кабелді өткізу үшін арналған саңылаудың (1) өткізіңіз;
- сымдар оқшаулауын 5-7 мм ұзындығында шешіңіз;
- сымдарды X2 клемма тақтасына енгізіп, оларды бұрама арқылы қыстырыңыз;
- сымдарды қысқыш (2) көмегімен бекітіп алыңыз;
- декоративтік тақтасының бекіткіштерін тұрқыдағы саңылаулармен үйлестіріп бұрамамен бекітіңіз;

A / D (3 шы - 5ші суреттер)

- декоративтік беттік тақтасын шығарып алыңыз;
- сымдар оқшаулауын 5-7 мм ұзындығында шешіңіз;
- сымды желдеткіш тұрқысындағы саңылау (1) арқылы мен кабелді өткізу үшін арналған жерінен өткізіңіз;
- сымдарды X клемма тақтасына енгізіп, оларды бұрама арқылы қыстырыңыз;
- сымдарды қысқыш (2) көмегімен бекітіп алыңыз;
- декоративтік қорғау панелінің бекіткіштерін тұрқыдағы саңылаулармен біріктіріп, тақтаны тұрқыға қарағанда, сағат
- декоративтік тақтасының бекіткіштерін тұрқыдағы саңылаулармен үйлестіріп алып бекітіңіз;
- панельинт бұрамасымен бекітіңіз.

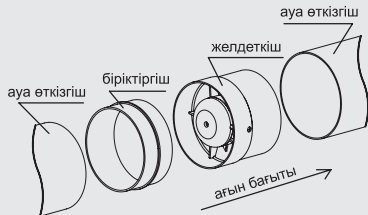
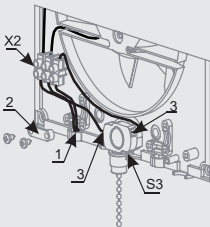
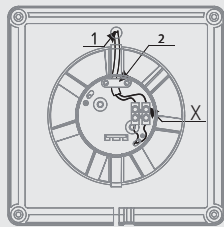
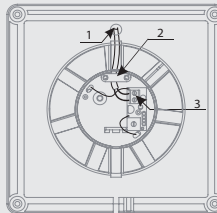
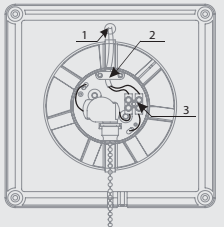
6ші сурет VP**2ші сурет ОПТИМА (-02 опциясы)****3ші сурет A / D****4ші сурет A / D (AT опциясы)****5ші сурет A / D (-02 опциясы)****VP (6 шы - 8ші суреттер)**

- қорғау қаппағын шығарып алыңыз;
- желі сымын желдеткіш тұрқысындағы (1) кабелдерге
- арналған саңылауды арқылы өткізіңіз;
- сымдар оқшаулауын 7-8 мм ұзындығында шешіңіз;
- сымдарды X клемма тақтасына енгізіп, оларды бұрама арқылы қыстырыңыз;
- сымдарды кабелдік қысқыш (2) көмегімен бекітіп алыңыз;
- қорғау қаппағын орнына қайта орнатыңыз.

VP сериясының желдеткіштері диаметрлері түрлі болған кіру және шығу келте құбырларымен, ауаны айдау жағынан сорып тарту және ауа өткізгіш жақтарынан ауа таратушыларды лайықты көлемі бар ернемен біріктіріп қоса алу үшін, жабдықталған.

- желдеткішті орнатыңыз;
- Сорып тартатын жағынан лайықты нысаны мен диаметрі немесе ернемегі бар декоративтік шілтерімен жабдықталған фасондық бұйымдар арқылы желдеткішке ауа өткізгіштерін біріктіріп қосуға болады.

RF / VP / B / C (8ші сурет)

- декоративтік торды шығарып алыңыз;
- қорғау қақпағын шығарып алыңыз;
- желі сымын желдеткіш тұрқысындағы (1) кабелдерге
- арналған саңылауы арқылы өткізіңіз;
- сымдар оқшаулауын 7-8 мм ұзындығында шешіңіз;
- сымдарды X клемма тақтасына енгізіп, оларды, бұрама арқылы қыстырыңыз;
- сымдарды кабелдік қысқыш (2) көмегімен бекітіп алыңыз;
- қорғау қақпағын орнына қайта орнатыңыз;
- торды орнына орнатыңыз.

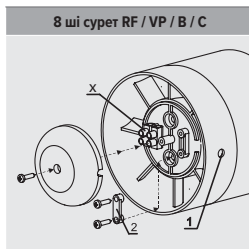

7ші сурет VP

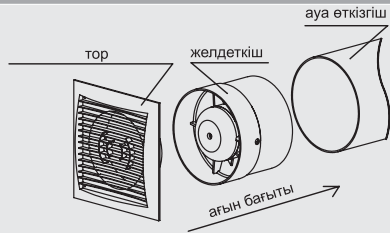

Техникалық жұмыстарды өткізу бойынша нұсқаулар

желдеткішті электр жүйесінен ажыратыңыз;
желдеткішті ауа өткізгіштер мен ауа таратушылардан ажыратып алып және орнатылған жерінен шығарып алып, желдеткіш демонтажын өткізіңіз;
қатты кірленген жағдайда желдеткіштің қалақты дөңгелегін шығарып алыңыз;
пластмассадан жасалған барлық бөлшектерін сабын ерітіндісінде суланған жұмсақ шүберекпен сүртпін алыңыз, жуу ерітіндісін электр қозғалтқышына түсуін болдырмаңыз;
барлық үстілерді өбден құрғатып сүртіңіз;
желдеткішті қайта құрастырып алып, орнына орнатыңыз.

Сақтау мен тасымалдау шарттары

Желдеткіш тек қана шығарушының орамасы мен қорабына салынып, желдетілетін және температурасы +5°C тен +40°C дейін болған және салыстырмады ылғалдылығы 80 % аспайтын (T=25°C болғанда) бөлмеде сақталуы керек. Сақтау мерзімі – шығарылған күнінен бастап 5 жыл.

Бұйымдарды, тұтынушылық немесе тасымалдау ыдысы тікелей атмосфералық әсерлері мен жауын-шашынның түсуінен қорғау шарты орындалғанда, тасымалдау уақытында тасымалдау орынның жылжып кетуіне жол берілмегенде, тасымалдау барысында бір-біріне соғылып қалмауы мен желдеткіштердің бұзылмай сақталуы қамтамасыз етілгенде көліктердің әр түрі арқылы тасымалдауға болады. Тасымалдау қолданылатын көлік түрі үшін күште болған ережелеріне сай өткізіледі.



Кәдеге жарату

Бұл бұйым өсік электрлік және электроникалық бұйымдарды кәдеге жарату бойынша 2012/19/EU Еуропалық директивасына сай белгіленген (waste electrical and electronic equipment – WEEE). Осы директива арқылы бүкіл Еуропа Одағы аумағында күште болған өсік бұйымдарды кәдеге жарату бойынша қабылдау ережелері белгіленген.

Қызмет мерзімі

Белгіленген қызмет мерзімі - 5 жыл.

Шығарушының кепілдемелері

Желдеткіштер «ЭРА» компаниясы арқылы ТУ 3468-001-96059883-2010 талаптарына, қолдануда болған нормалар мен стандарттарына сай шығарылған.

Шығарушы тарабынан, тасымалдау, сақтау, құрастырып орнату монтажи, іске қосып қолдану және өсік нұсқаулықтың басқа шарттары мен талаптары орындалғанда бөлшек сауда жерлерінде сатып алынғаннан күннен бастап 3 жыл бойы қалыпты түрде жұмыс істеуін кепіл етіледі. Сату күні туралы белгісі жоқ болған жағдайда кепілдеме етілетін гарантиялық мерзімі шығарылған күнінен басталып саналатын болады.

Кепілдеме етілетін уақыт ішінде шығарушы тарабынан жасалған қателер арқылы пайда болатын ақаулықтар арқылы желдеткіш жұмысының бұзылуы пайда болса, тұтынушыға, желдеткіштің шығарушы зауытында, бұйымдағы және бұйым паспортындағы сериялық нөмірі бірдей болғанда, ауыстырылып берілуі тиіс.

Бұйымда міндетті түрде зауыттық тақтасында бар болуы тиіс! Бұйымныңызда осы тақтасының бар болуын тексеріп, оны бұйымның бүкіл қызмет мерзімі бойынша бұйымда сақтап жүріңіз.

Кепілдеме мерзімі бар болғанда бұйымды сатып алу күні мен уақытын дәлелдейтін растау қағаз-құжаттарын алу үшін немесе заң бойынша қарастырылған басқа талаптарды қойғанда сатып алу бойынша қағаз-құжаттарды сақтап жүруіңізді өтінеміз (чек, түбіртек, сатып алу уақыты мен жерін растайтын басқа қағаз-құжаттар).

Тауар сәйкес дайындалады:

КО ТР 004/2011 - «Төмен вольтті жабдықтардың қауіпсіздігі туралы»;
КО ТР 020/2011 – «Техникалық құралдардың электромагниттік үйлесімділігі»;
ТР ЕАЭС 037/2016 – «Электротехника және радиоэлектроника өнімдерінде қауіпті заттарды қолданудағы шектеу туралы».

Сәйкестік туралы декларация:

ЕАЭС N RU D-RU.HB11.V.03811/20. Жарамдылық мерзімі 05.02.2020 ж. бастап 04.02.2025 ж. дейін қамтиды.

ЕАЭС N RU D-RU.HB35.V.02657/20. Жарамдылық мерзімі 16.06.2020 ж. бастап 15.06.2025 ж. дейін қамтиды.

Сертификация туралы мәлімет: Сәйкестік сертификаты № RU C-RU.AD07.V.00466/19. Жарамдылық мерзімі 25.10.2019-дан 24.10.2024 дейін. Серия RU № 0148998. «Центр Сертификации «ВЕЛЕС» ЖШҚ өнімін сертификаттау бойынша органмен берілген. Мекенжайы: 195009, Ресей Федерациясы, Санкт-Петербург қ., Большая Подьяческая к-сі, 37 үй, А литерасы, 5Н үй-жай.

Сәйкестік сертификаты № RU C-RU.KA01.V.01103/20. Жарамдылық мерзімі 25.06.2020-дан 24.06.2025 дейін. Серия RU № 0250784. «Центр Экспертиз «Атрибут» ЖШҚ. Мекенжайы: Ресей Федерациясы, 109316, Мәскеу қ., Остаповский өтпе жолы, 3 үй, 8 құрылыс, 412 кесзе,

Сериялық нөмірлерді таратып жазу.

Сериялық нөмір желдеткіштің сипаттамасы көрсетілген таңбалы жапсырмасында орналасқан және 10 белгіден тұрады. Сериялық нөмір солдан оңға қарай келесі тәртіп бойынша оқылады:

№0000000000

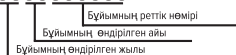

Жеткізу/сату көлемі

- Жиналып қойылған желдеткіш, Бұйым паспорты мен қолдану бойынша нұсқаулық;
- Орама қорабы;
- Сыртқы бұрандасымен арнайы дюбель бұрандалы шегелер - 4 дана (желдеткіштерді бекіту үшін) (VP бұйымдарынан басқа желдеткіштер үшін);
- Сыртқы бұрандалы шегелер - 2 дана (VP бұйымдарынан басқа желдеткіштер үшін);
- Қапсырма - 1 дана (VP бұйымдарынан басқа желдеткіштер үшін);
- Тартпалы айырғыш - 1 дана (OPTIMA-02 үлгілері үшін)

Дайындаушы / Бұйымның ауыстырылып берілетін жері: «ЭРА» ЖШҚ 390047, Ресей, Рязань қ., Новоселковская 17, тел. (4912) 24-16-00, e-mail: sale@era.trade, www.era.trade

Бізді таңдағаныңыз үшін рахмет!

НАЗНАЧЕНИЕ

Электровентилятор осевой канальный бытовой (ВОК), электровентилятор осевой канальный бытовой накладной (ВОКН) предназначен для удаления неприятных запахов и лишней влаги из туалетных, ваннных комнат, а так же из других небольших помещений, нуждающихся в вентиляции.



ВНИМАНИЕ!

Прибор не предназначен для использования лицами (включая детей) с пониженными физическими, психическими или умственными способностями или при отсутствии у них опыта или знаний, если они не находятся под контролем или не проинструктированы об использовании прибора лицом, ответственным за их безопасность. Дети должны находиться под присмотром для недопущения игры с прибором.

Требования безопасности

По типу защиты от поражения электрическим током вентиляторы относятся к приборам II класса (220-240V ~ 50/60 Гц) по ГОСТ 30345.0-95. При подключении вентиляторов к сети переменного тока частотой 60 Гц могут изменяться технические характеристики. Уточняйте их у изготовителя. Вид климатического исполнения изделия УХЛ4 по ГОСТ 15150-69. Степень защиты оболочки электрооборудования от проникновения твёрдых предметов и воды в соответствии с ГОСТ 14254-96 (МЭК 529-89): IP24. Степень IP обеспечивается при условии, что прибор установлен в положении нормальной эксплуатации.



ВНИМАНИЕ!

- Подключение вентиляторов производится специалистами - электриками, имеющими специальный допуск к выполняемым работам. Запрещается эксплуатация вентиляторов за пределами указанного температурного диапазона (от +1°C до +40°C).
- Запрещается установка вентилятора в одну вентиляционную магистраль с дымовыводящей трубой от устройств, имеющих топливные горелки. В случае обнаружения неисправностей отключить автомат (S1 в положении OFF) и вызвать электрика.
- В целях технического обслуживания или полной замены оборудования, все вентиляторы должны иметь разъемные крепления.



ВНИМАНИЕ!

Все действия, связанные с подключением, настройкой, обслуживанием и ремонтом изделия, производить только при снятом напряжении сети (S1 в положении OFF).

Однофазная сеть, к которой подключается вентилятор, должна соответствовать действующим нормам. Стационарная электропроводка должна быть оборудована автоматом защиты сети (S1 на схеме). Подключение необходимо осуществлять через выключатель (S2 на схеме), встроенный в стационарную проводку. Зазор между контактами выключателя на всех полюсах должен быть не менее 3 мм. В исполнении опции «-02» выключатель (S3 на схеме) встроен в вентилятор. Перед установкой необходимо убедиться в отсутствии видимых повреждений крыльчатки, корпуса, решетки, а также в отсутствии в проточной части корпуса посторонних предметов, которые могут повредить лопасти крыльчатки.

Перед использованием прибора обязательно ознакомьтесь с содержанием данной инструкции!

УСТАНОВКА И ПОДГОТОВКА К РАБОТЕ

Вентиляторы AURAMAX монтируются как с вентиляционными воздуховодами, так и самостоятельно. Вентиляторы AURAMAX предназначены для настенного монтажа.

Монтаж вентиляторов AURAMAX осуществляется как с вентиляционными воздуховодами, так и самостоятельно на ровную вертикальную поверхность, достаточной жесткости для установки изделия при помощи шурупов. Допустимое отклонение монтажной поверхности по вертикали $\pm 0,5$ мм.

Принципиальные схемы подключения вентиляторов ERA

Обозначение автомата защиты S1 на схеме



Автомат защиты S1



Обозначение внешнего выключателя S2 на схеме

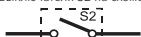

Внешний выключатель S2



Обозначение встроенного выключателя S3 на схеме

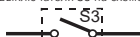

Выключатель встроенный S3 (тяговый выключатель)



Схема 1

Подключения вентиляторов (базовая модель)
X - клеммная колодка, 2 пары

220-240В



Схема 2

Подключения вентиляторов оснащённых опцией - 02 (тяговый выключатель).

X2 - клеммная колодка, 3 пары

220-240В

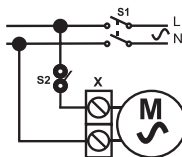

Схема 3 (для моделей A / D)

Подключения вентиляторов, оснащённых опцией - 02 (тяговый выключатель).

X - клеммная колодка, 2 пары

220-240В

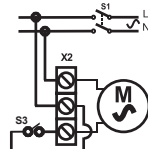
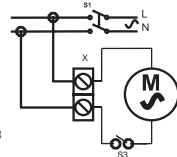

Монтажные схемы подключения к сети вентиляторов AURAMAX

Подключение вентилятора к сети показано на Рис. 1-8

OPTIMA (рис. 1)

- снять декоративную лицевую панель
- провести сетевой провод через кабельное отверстие 1 в корпусе вентилятора
- снять изоляцию проводов на длине 5-7 мм
- вставить провода в клеммник X, зажать их винтами
- закрепить провода при помощи кабельного зажима 2
- совместить фиксаторы декоративной панели с пазами в корпусе.
- закрепить панель винтом

Рис.1 OPTIMA

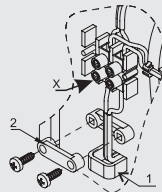

ОРТИМА Опция -02 (рис. 2)

- снять декоративную лицевую панель вентиляторов
- установить выключатель S3 на корпус вентилятора
- присоединить провода, вставив штыревые наконечники 3 к выключателю S3
- провести сетевой провод через кабельное отверстие 1 в корпусе вентилятора
- снять изоляцию проводов на длине 5-7 мм
- вставить провода в клеммик X2, зажать их винтами, закрепить провода при помощи кабельного зажима 2
- совместить фиксаторы декоративной панели с пазами в корпусе, закрепить винтом.

A / D (рис. 3-5)

- снять декоративную лицевую панель;
- снять изоляцию проводов на длине 5-7 мм;
- провести сетевой провод через кабельное отверстие 1 в корпусе вентилятора и кабельный ввод;
- вставить провода в клеммик X, зажать их винтами;
- закрепить провода при помощи кабельного зажима 2;
- совместить фиксаторы декоративной панели с пазами в корпусе;
- закрепить панель винтом

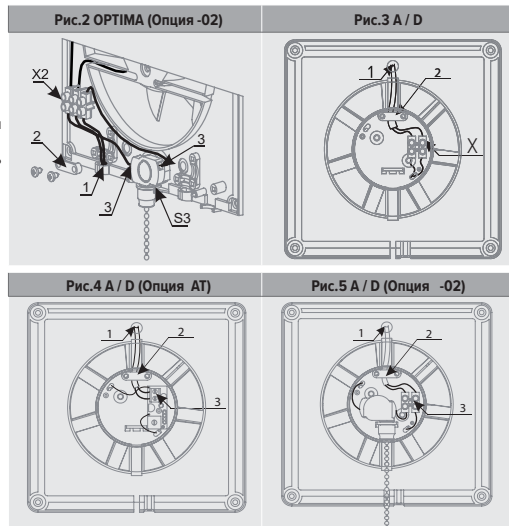
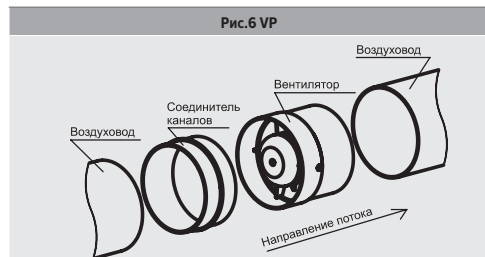
**VP (рис. 6-8)**

- Провести провод через отверстие 1 в корпусе вентилятора;
- Снять изоляцию проводов на длине 7-8 мм;
- Вставить провода в клеммик X, зажать их винтами;
- Закрепить провода при помощи зажима 2;
- Установить защитную крышку на место.

Вентиляторы серии VP имеют разные диаметры входного и выходного патрубков для возможности присоединения воздухораспределителей с фланцем соответствующего диаметра со стороны всасывания и воздуховодов со стороны нагнетания.

- Установить в воздуховод вентилятор;
- Со стороны всасывания возможно присоединение к вентилятору воздуховодов через фасонные изделия необходимой формы и диаметра или декоративной решетки с фланцем.

RF / VP / B / C (Рис. 8)

- Снять декоративную решётку;
- Снять защитную крышку;
- Провести провод через отверстие 1 в корпусе вентилятора;
- Снять изоляцию проводов на длине 7-8 мм;
- Вставить провода в клеммник X, зажать их винтами;
- Закрепить провода при помощи зажима 2;
- Установить защитную крышку на место;
- Установить решётку.



Рис.7 VP



Техническое обслуживание:

- отключить вентилятор от сети;
- демонтировать вентилятор, отсоединив его от воздуховодов и сняв с места установки;
- в случае сильного загрязнения снять крыльчатку вентилятора;
- протереть все детали из пластмассы мягкой тканью, смоченной в мыльном растворе, не допускается попадание моющего раствора на электродвигатель;
- протереть все поверхности насухо;
- собрать вентилятор и установить на место.

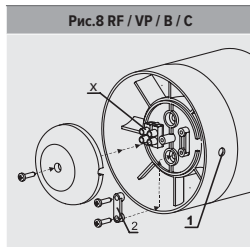
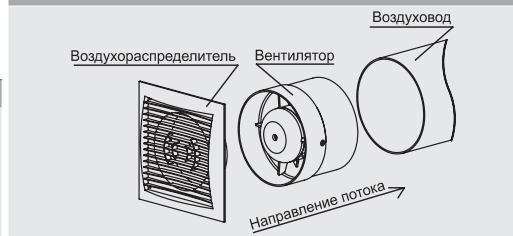
Правила хранения и транспортировки:

Хранить вентилятор необходимо только в упаковке предприятия-изготовителя в вентилируемом помещении при температуре от +5°C до +40°C и относительной влажности воздуха не более 80% (при T=25°C). Срок хранения - 5 лет с момента изготовления.

Транспортируют изделия любым видом транспорта при условии защиты потребительской или транспортной тары от прямого воздействия атмосферных осадков, отсутствия смещения транспортных мест во время транспортировки, отсутствия взаимных ударов при транспортировании и обеспечения сохранности вентиляторов. Транспортировка осуществляется в соответствии с правилами, действующими для данного вида транспорта.

Утилизация

Данный прибор имеет маркировку согласно европейской директиве 2012/19/EU по утилизации старых электрических и электронных приборов (waste electrical and electronic equipment - WEEE). Этой директивой определены действующие на всей территории ЕС правила приема и утилизации старых приборов.

Срок службы: Установленный срок службы — 5 лет.

Гарантии изготовителя: Вентиляторы произведены ООО «ЭРА» в соответствии с ТУ 3468-001-96059883-2010, а также действующими нормами и стандартами. Производитель гарантирует нормальную работу вентилятора в течение 3 лет со дня продажи в розничной торговой сети при условии выполнения правил транспортирования, хранения, монтажа, эксплуатации и других требований настоящей инструкции. При отсутствии отметки о дате продажи, гарантийный срок исчисляется от даты изготовления.

В случае появления нарушений в работе вентилятора по вине изготовителя в течение гарантийного срока потребитель имеет право на замену вентилятора на предприятии-изготовителе при условии совпадения серийных номеров на изделии и в паспорте. Наличие фирменной заводской типовой таблички на приборе обязательно! Пожалуйста, убедитесь в ее наличии и сохраните ее на приборе в течение всего срока службы прибора.

Для подтверждения даты покупки прибора при гарантийном обслуживании или предъявлении иных предусмотренных законом требований, убедительно просим Вас сохранять документы о покупке (чек, квитанцию, иные документы, подтверждающие дату и место покупки).

Товар соответствует требованиям:

ТР ТС 004/2011 — «О безопасности низковольтного оборудования»;

ТР ТС 020/2011 — «Электромагнитная совместимость технических средств»;

ТР ЕАЭС 037/2016 — «Об ограничении применения опасных веществ в изделиях электротехники и радиоэлектроники».

Декларация соответствия на ЭЛЕКТРОВЕНТИЛЯТОРЫ ОСЕВЫЕ КАНАЛЬНЫЕ БЫТОВЫЕ: ЕАЭС N RU Д-РУ.НВ11.В.03811/20. Срок действия с 05.02.2020 по 04.02.2025 включительно.

ЕАЭС N RU Д-РУ.НВ35.В.02657/20. Срок действия с 16.06.2020 по 15.06.2025 включительно.

Сведения о сертификате: Сертификат соответствия № RU C-RU.AD07.B.00466/19 Срок действия с 25.10.2019 по 24.10.2024. Серия RU № 0148998. Выдан органом по сертификации продукции ООО «Центр Сертификации «ВЕЛЕС». Адрес: 195009, Российская Федерация, г. Санкт-Петербург, ул. Большая Подъяческая, дом 37, литер А, помещение 5Н.

Сертификат соответствия № RU C-RU.KA01.B.01103/20

Срок действия с 25.06.2020 по 24.06.2025. Серия RU № 0250784. Выдан органом по сертификации продукции ООО «Центр Экспертиз «Атрибут». Адрес: 109316, Российская Федерация, г. Москва, Остаповский проезд, дом 3, строение 8, офис 412.

Расшифровка серийных номеров: Серийный номер находится на маркировочной наклейке с характеристиками вентилятора и состоит из 10 знаков. Серийный номер читается слева направо следующим образом:

№0000000000

Год производства изделия	Месяц производства изделия	Порядковый номер изделия
		Месяц производства изделия
	Год производства изделия	

Комплект поставки:

- Вентилятор в сборе, Паспорт/Инструкция по эксплуатации
- Коробка упаковочная
- Дюбель с саморезом — 4 шт. (для крепления вентиляторов) (кроме VP)
- Саморезы — 2 шт. (для крепления скобы) (кроме VP)
- Скоба — 1 шт. (кроме VP)
- Тяговый выключатель — 1 шт. (для моделей OPTIMA-02)

Изготовитель / Замена производится по адресу: ООО «ЭРА», 390047, Россия, г. Ивановь, ул. Новоселковская, 17. Тел./факс: (4912)24-16-00, E-mail: sale@era.trade, WWW.ERA.TRADE

Спасибо, что выбрали нас!

المشاكل المحتملة وطرق إصلاحها / Possible problems and solutions

Мүмкін болатын ақаулар және оларды жою тәсілдері / Возможные неполадки и способы их устранения.

العطل Malfunction / Ақаулық / Неисправность	السبب المحتمل Probable cause / Ықтимал себебі / Вероятная причина	طريقة الإصلاح Remedy / Жою тәсілі / Способ устранения
عند التوصيل بالتيار الكهربائي، لا تدور المروحة ولا تستجيب لعناصر التحكم When connected to the power grid, the fan does not rotate, does not respond to controls. / Желіге қосылған кезде желдеткіш айналмайды, басқару органдарына әсер етпейді. / При подключении к сети вентилятор не вращается, не реагирует на органы управления.	شبكة إمدادات الطاقة غير متصلة The mains supply is not connected. / Қоректендіргіш желі қосылмаған. / Не подключена питающая сеть.	يجب الاتصال بالمختص It is necessary to consult a specialist. / Маманға жүгіну қажет. / Необходимо обратиться к специалисту.
	عطل في التوصيل الداخلي Internal connection fault. / Ішкі қосылудағы ақаулық. / Неисправность во внутреннем подключении.	
انخفاض استهلاك الهواء Low air flow. / Төмен ауа шығыны. / Низкий расход воздуха.	نظام التهوية مسدود The ventilation system is clogged. / Желдету жүйесі ластанған. / Засорена система вентиляции.	تنظيف نظام التهوية. Clean the ventilation system. / Желдету жүйесін тазалаңыз. / Очистите систему вентиляции.
	The impeller is blocked. / الجنيحات مسدودة / Қанатша ластанған. / Засорена крыльчатка.	تنظيف الجنيحات Clean the impeller. / Қанатшаны тазалаңыз / Очистите крыльчатку.
زيادة الضوضاء أو الاهتزاز Increased noise or vibration. / Жоғары шу немесе діріл. / Повышенный шум или вибрация.	المروحة ليست ثابتة أو مثبتة بشكل غير صحيح The fan is not fixed or incorrectly mounted. / Желдеткіш бекітілмеген немесе дұрыс орнатылмаған. / Вентилятор не закреплен или неверно смонтирован.	إصلاح خطأ التركيب. Correct the installation error. / Монтаждау қатесін жойыңыз. / Устраните ошибку монтажа.
	نظام التهوية مسدود The ventilation system is clogged. / Желдету жүйесі ластанған. / Засорена система вентиляции.	تنظيف نظام التهوية. Clean the ventilation system. / Желдету жүйесін тазалаңыз. / Очистите систему вентиляции.

انتباه!



يجب عزل المروحة ومعدات المراقبة المساعدة عن مصدر الطاقة أثناء التركيب و / أو الصيانة

ATTENTION! The fan and the service controlling equipment has to be isolated from power supply during the installation time and service.
САҚТАНДЫРУ! Желдеткіш пен көмекші тексергіш құрылғысы құрастырып монтаждау және/немесе кезінде уақытында электр қуат көзінен ажыратылып қойылуы қажет.

ВНИМАНИЕ! Вентилятор и вспомогательное контролирующее оборудование должно быть изолировано от электропитания во время установки и/или обслуживания.

Approval certificate/ Қабылдау бойынша құжаттама / Свидетельство о приемке / شهادة القبول

Вентилятор признан годным к эксплуатации/ The fan is recognized suitable for operation/ Желдеткіш қолдану үшін жарамды болады деп бағаланған. تم الاعتراف بالمروحة على أنها مناسبة للتشغيل.

Option Type	A 4	A 5	A 6	B 4	B 5	C 4	C 5	D 4	D 5	D 6	ОПТИМА 4	ОПТИМА 5	RF 4	RF 5	RF 150	RF 6	VP 4	VP 5	VP 150	VP 6	
No options																					
-02																					
C																					
AT																					
S																					
ET																					

Sold / Сатылды / Продан / بيعت

Name of company, shop stamp / Сату орынның аты, дүкен мерзімі / اسم الشركة التجارية ، ختم المتجر

Наименование предприятия торговли, штамп магазина:

Serial number / Сериялық нөмірі / Серийный номер / الرقم التسلسلي _____

Sale date / Сату уақыты / Дата продажи / تاريخ البيع _____

Date manufacture / Шығарылған уақыты / Дата изготовления/ تاريخ الصنع: _____

Mark of Quality Department / Техникалық бақылау бөлімінің белгісі / علامة الفحص: / Отметка контроля: _____

«ERA» LLC reserves the right to make changes without notification /

تحتفظ ش م م "إيرا" بالحق في إجراء التغييرات دون سابق إنذار.

«ЭРА» ЖШҚ ешбір хабарлама бермей отыра өзгертулерді енгізуге құқылы / ООО «ЭРА» сохраняет за собой право вносить изменения без уведомления.